

theben

F Ajastin

SELEKTA 175 top2
1750100



307029

Laitteen asennus

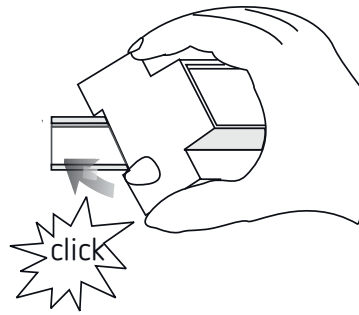

1. Yleiset turvallisuusohjeet



VAROITUS

Sähköisku tai tulipalo voivat aiheuttaa hengenvaarallisen tilanteen!

➤ Asennuksen saa suorittaa vain sähköalan ammattilainen!

- Laite on tarkoitettu asennettavaksi DIN-kiskoon (EN 60715:n mukaan).
- Toiminta-aika (10 vuotta) vähenee, kun muistikortti on asetettu paikoilleen (paristokäytöllä).
- Vastaa tyyppiä 1 BSTU, IEC/EN 60730-2-7

⚠ Muistikortti OBELISK top2: Mekaanista rasitusta ja likaantumista pitää välttää varastoinnin / kuljetuksen aikana.

2. Määräysten mukainen Käyttö

- Astronomista aikakytentäkelloa käytetään esim. valaisinlaitteissa (kadut, ulkoportaitot, näyteikkunat, sisäänkäynnit jne.)
- Käyttö on sallittu vain suljetuissa, kuivissa tiloissa.

⚠ Ei saa käyttää suojalaitteissa kuten esim. pakoreittien ovissa, palosuojalaitteistoissa jne.

Hävittäminen

➤ Hävitä laite ympäristömääräykset huomioiden.

3. Asennus ja liitäntä



VAROITUS

Sähköisku tai tulipalo voivat aiheuttaa hengenvaarallisen tilanteen!

➤ Asennuksen saa suorittaa vain sähköalan ammattilainen!

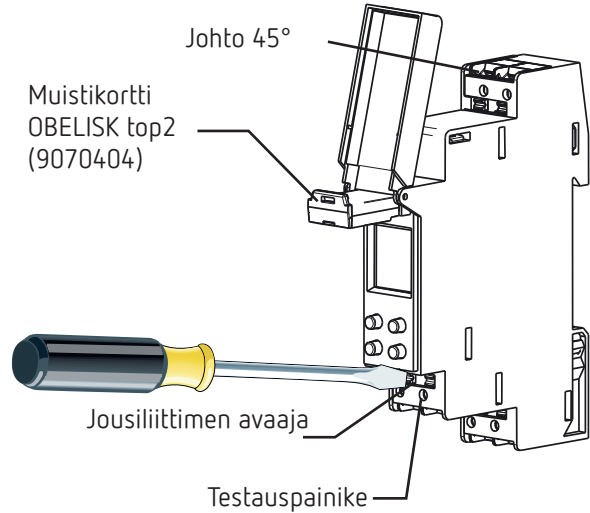

- Asenna DIN-asennuskiskoon (EN 60715 mukaisesti).
- Kytke jännite pois päältä.
- Peitä tai rajoita vierekkäiset, jännitteiset osat.
- Varmista, ettei laitetta voi uudelleen kytkeä päälle.
- Tarkasta jännitteettömyys.
- Maadoita ja oikosulje.

Johdon liittäminen

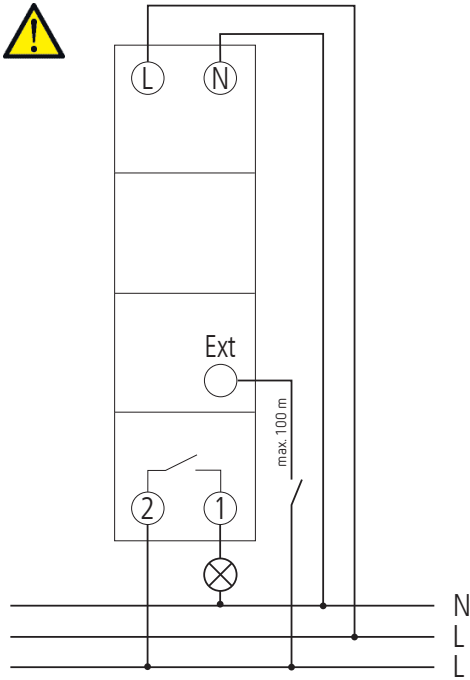

- Kuori johtoa 8 mm (maks. 9).
- Sijoita johto 45°:n kulmassa avattuun DuoFix® -liittimeen
- (liitäntäpaikkaa kohden voi liittää 2 johtoa).
- Paina DuoFix®-liittimen avaamiseksi ruuvitaltalla alaspäin.

Johdon irrottaminen

- Paina jousiliittimen avaajaa ruuvitaltalla alaspäin.

4. Laitekuvaus

Näyttö ja painikkeet

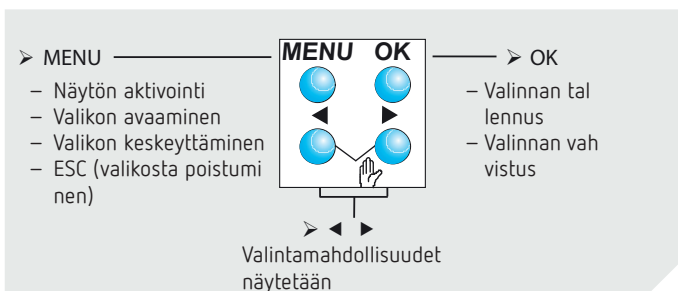
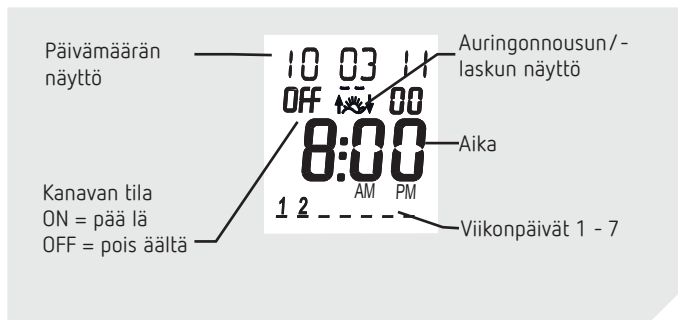

Käyttöperiaate



Valikko-ohjauksen yleiskuva

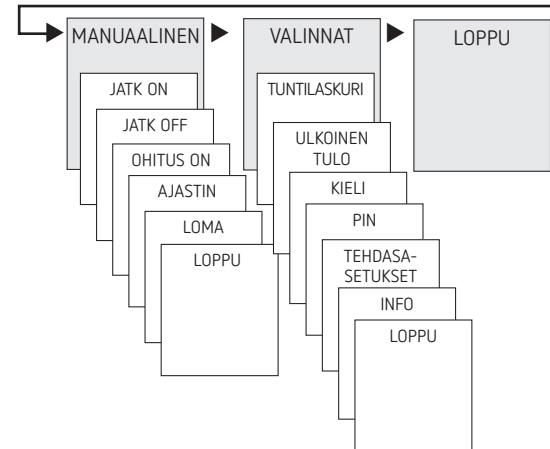
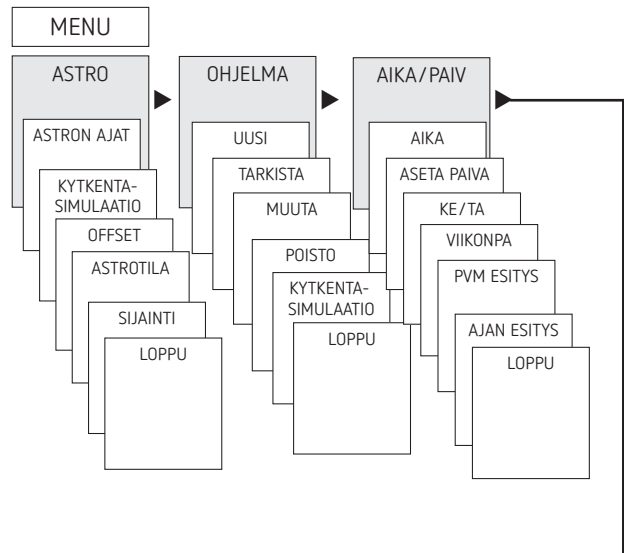

Ensimmäinen käyttöönotto

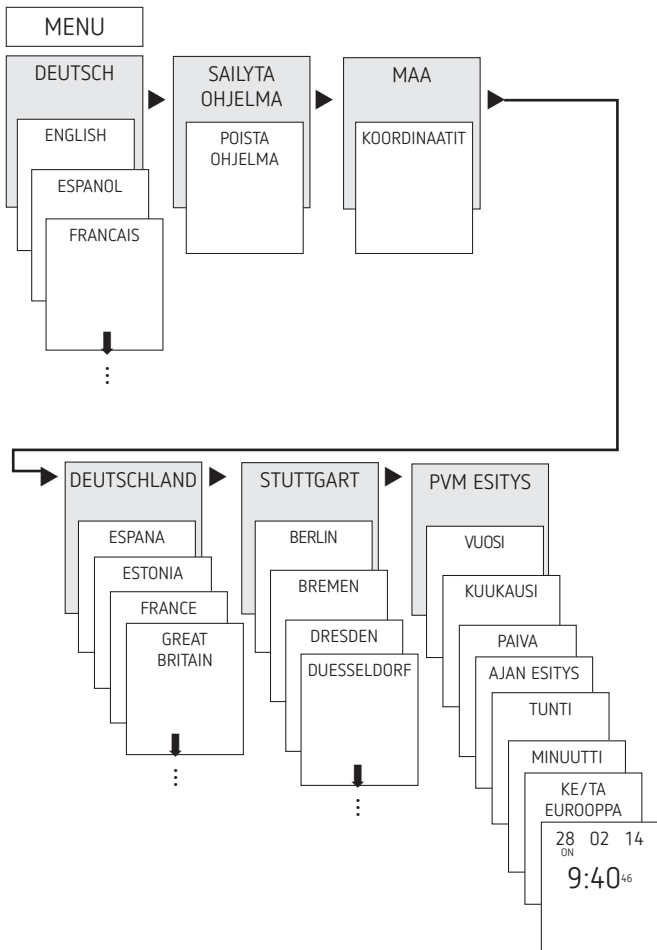

- Kielen, maan, kaupungin, päivämäärän, kellonajan sekä kesä-/talviaikasaadon (KE-TA) asettaminen.
- Paina mitä tahansa painiketta ja noudata näyttöjä (katso kuva).

5. Asetukset ja toiminnot

Valikko ASTRO

Valikossa ASTRO voidaan kysyä ja muuttaa astroaikoja, kokonaissimulointia, siirtymää, astrotilaa sekä paikkaa (paikkatieto).

- Astroajat
Astroaikojen esitys (sisältäen siirtymän) ajankohtaiselle päivälle.
- Kytkenä-Simulaatio
Kytkenäjen esitys vapaasti valittavalla aloituspäivämäärällä (lomaohjelmaa ei näytetä).
- Offset
Offset (korjausarvo) voidaan siirtää laskettuja astroaikoja +/- 120 min. Siten voidaan Astro-päälle- ja Astro-pois-kytkentäaika mukauttaa paikallisten edellytysten (esim. vuoret, korkeat rakennukset jne.) tai henkilökohtaisten toiveiden mukaisesti.

• Astrotila

- Iltaisin päälle, aamuisin pois: Auringon laskiessa kytketään päälle, auringon noustessa kytketään pois päältä (esimerkiksi katuvalot).
- Iltaisin pois, aamuisin päälle: Auringon laskiessa kytketään pois päältä, auringon noustessa kytketään päälle (esimerkiksi terraario).
- Astro ei-aktiivinen: Astroajat eivät ole käytössä (vain aikakytkentäkellotoiminto „pysyvä kytkentäaika”).
- Sijaintipaikan asetus kaupungin tai koordinaattien valinnalla (pituus-/leveysasteet, aikavyöhyke). Muis-tikortilla OBELISK top2 voidaan enimmillään lisätä 10 muuta kaupunkia (=suosikit).

Astroajan/paikan muuttaminen

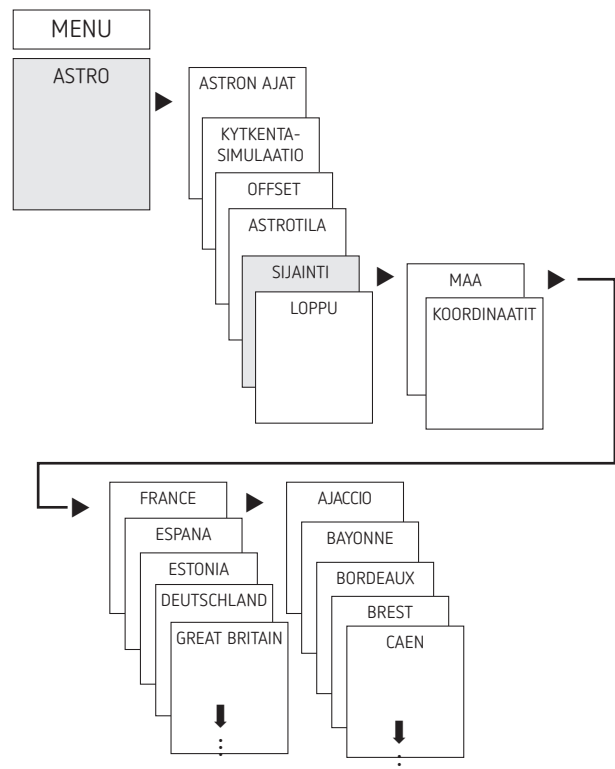

Esimerkiksi eri maan, eri kaupungin syöttäminen

- Paina VALIKKO (katso kuva).

Lomatoiminnon asettaminen

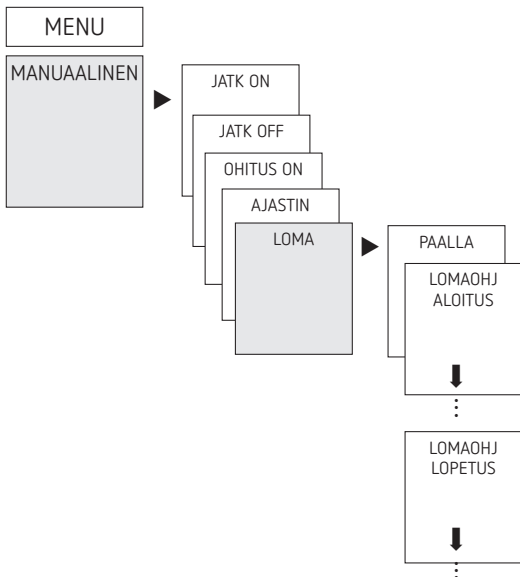

- Paina VALIKKO.
- Valitse MANUAALINEN, vahvista OK-painikkeella.
- Valitse LOMA, vahvista OK-painikkeella.
- Valitse PÄÄLLÄ, vahvista OK-painikkeella.
- Valitse LOMAN ALOITUS, vahvista OK-painikkeella.
- Syötä VUOSI, KUUKAUSI, PÄIVÄ, TUNTI, vahvista OK-painikkeella.
- Valitse LOMAN LOPETUS, vahvista OK-painikkeella.
- Syötä VUOSI, KUUKAUSI, PÄIVÄ, TUNTI, vahvista OK-painikkeella.

PIN-koodin aktivointi

PIN-koodi asetetaan valikon ohjauksella valikosta ASETUKSET. Jos olet unohtanut PIN-koodin, soita

- ① Thebenin tekniseen palveluun.

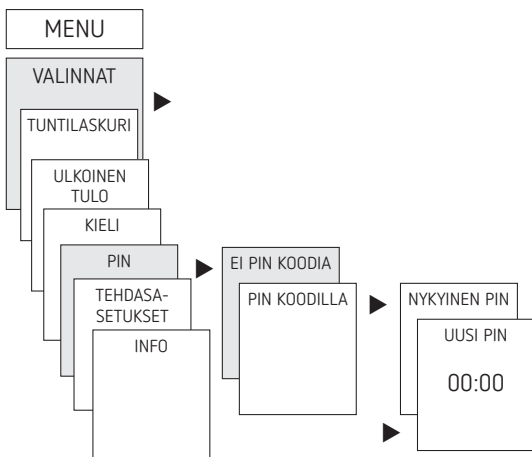

Käsi- tai kestokytkenneiden asettaminen

Käsi- ja kestokytkennot voidaan asettaa valikko-ohjatusti MANUAALISESTI tai (automaattisen toiminnan näytössä) paini-keyhdistelmällä (katso kuva).

- Käsikytkentä:
Kanavatilan palautus seuraavaan automaattiseen tai ohjelmoituun kytkentään.

- Kestokytkentä:
Niin kauan kun kestokytkentä (Päällä tai Pois) on aktiivinen, ohjelmoiduilla kytkentäajoilla ei ole vaikutusta.

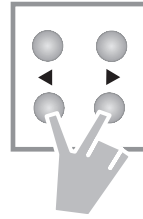

Käsikytkennän aktivointi

- Paina lyhyesti molempia painikkeita samanaikaisesti.

Kestokytkennän aktivointi

- Paina molempia painikkeita samanaikaisesti 2 sekunnin ajan.

Käsi-/kestokytkentöjen poisto

- Paina molempia painikkeita samanaikaisesti.

Ulkoisen tulon asettaminen

Kanavalle voidaan asettaa ULKOINEN TULO (katso kuva) erilaisilla toiminnoilla.

Valittavissa on 3 alavalikkoa: Ei-aktiivinen, painike-(toiminto), kytkin-(toiminto).

- EI-AKTIIVINEN: Ulkoisella tulolla ei ole toimintoa.
- PAINIKKEET: Voidaan valita käsi (käsikytkentä), ajastin (countdown-timer) ja portaikon valokytkin.
- Kytkimet: Valittavissa on kesto päälle, kesto pois ja vain Astro.

- ① Kun toiminto aktivoidaan ulkoisella painikkeella tai kytkimellä, näyttöön tulee ULKOINEN.

- Paina VALIKKO, valitse ► ULKOINEN TULO ja noudata näyttöjä.

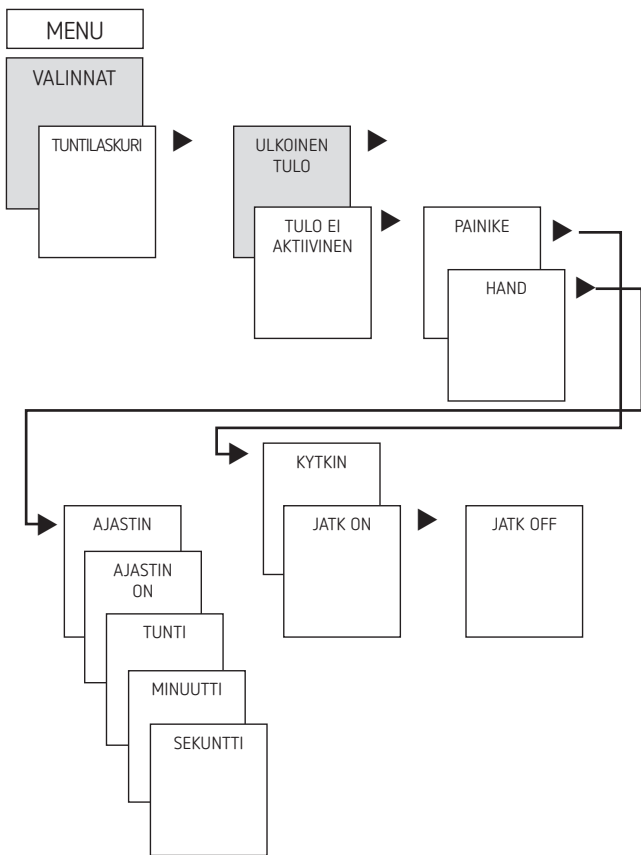

Käyttötuntilaskin

Kanavan (releen) käyttötunnit ilmoitetaan ja poistetaan ASE-TUKSET-valikossa. Jos käyttötunnit ylittävät Huolto-valikossa asetetun arvon, näyttöön tulee ilmoitus HUOLTO.

Esimerkki: Valonlähteen vaihtaminen 5000 h kuluttua.

- Nollaa käyttötunnit tai korota huollon asettamaa arvo (esim. 10 000 h).

Käytä muistikorttia OBELISK top2

- ① Muistikortti OBELISK top2 ei sisälly laitteen toimitukseen, mutta sen voi tilata lisävarusteena (nro 9070404).

Kaikki toiminnot voi asettaa myös PC:llä OBELISK-ohjelmalla ja siirtää muistikortilla laitteeseen.

- Työnnä muistikortti aikakytkentäkelloon.
- Lue tallennetut kytkentäajat ja laiteasetukset aikakytkentäkellosta tai käynnistä Obelisk-ohjelma.
- Vedä muistikortti OBELISK top2 kopiointin jälkeen pois.

- ⚠ Mekaanista rasitusta ja likaantumista pitää välttää varastoinnin/kuljetuksen aikana.

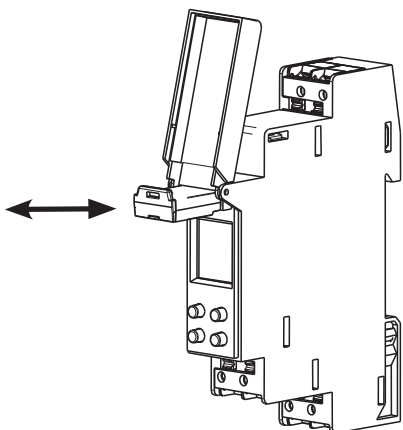

Kopiointi OBELISK → KELLO

Kopioi kytkentäohjelman ja valinnaisesti kaikki aikakytkentäkellon asetukset (esim. ulkoisen tulon, aikamuodon jne.) muistikortista aikakytkentäkelloon.

Kopiointi KELLO → OBELISK

Kopioi kaikki kytkentäohjelmat ja asetukset aikakytkentäkellosta muistikorttiin.

OBELISK-ohjelman käynnistys

Ottaa vastaan kytkentäajat, jotka on ohjelmoitus tallennuskortille. Heti kun tallennuskortti poistetaan, ajastimen kytkentäajat aktivoituvat.

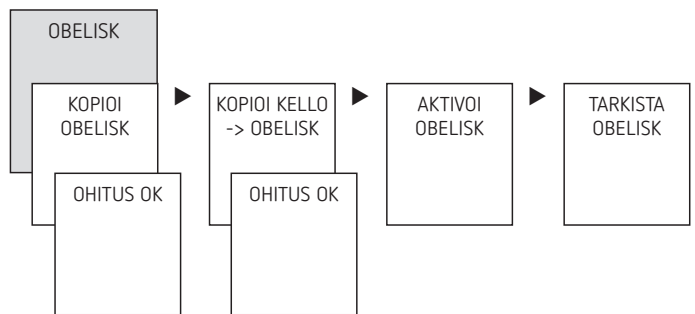

Ajastimen palautus

- Paina 4 painiketta samanaikaisesti
→ Voit valita jommankumman seuraavista: RETAIN PROGRAM tai DELETE PROGRAM

6. Tekniset tiedot

Käyttöjännite:	230–240 V AC +10 % / –15 %
Taajuus	50–60 Hz
Ominaiskulutus: maks	0,4 W
Valmius min:	0,4 W
Kytkenäteho maks.	16 A (bei 250 V AC, $\cos \varphi = 1$)
Kytkenäteho	4 A (bei 250 V AC, $\cos \varphi = 0,6$)
Kytkenäteho min.	10 mA / 230 V AC 100mA / 24 V AC / DC
Aukon leveys	<3 mm
Suojausluokka	IP 20 EN 60529 mukaan
Kotelointiluokka	II EN 60730-1 mukaan määräysten mukaisella asennuksella
Käyttölämpötila	–25 °C ... +55 °C
Varakäyttö	10 vuotta +20 °C:ssa
Nimellissyösyjännite	4 kV
Likaantumisaste	2
Kosketin	sulku µ kosketus
Maks. toimintajako 16 A ohmisella kuormalla	50 000
Hehkulamppukuorma	2000 W
Halogenilamppukuorma	2000 W
Energiansäästölamppu	300 W
Loistelamput (VVG-hävittömät muuntajat): ei-kompensoitu sarjakompensoitu rinnakkaiskompensoitu	2000 VA 2000 VA 1300 W (140 µF)
Loistelamput (EVG - elektroniset muuntajat)	1200 W
Elohopea- ja natriumhöyrylamput rinnakkaiskompensoidut	730 VA (80 µF)

Kompaktit loistelamput (EVG)	300 W
LED-lamput (<2 W)	55 W
LED-lamput (>2 W < 8 W)	180 W
LED-lamput (>8 W)	200 W
Koskettimen raaka-aine	AgSnO2 + toinen volframikosketin
Kytkenälähtö	vaiheriippumaton
Vastaa tyyppiä 1 BSTU, IEC/EN 60730-2-7 tai IEC/EN 60730-1 mukaan	
SELV kytkentä ei ole sallittu. Minkä tahansa ulkojohtimen kytkentä on sallittu.	

7. Yhteystiedot

Theben AG
Hohenbergstr. 32
72401 Haigerloch
SAKSA
Puh. +49 7474 692-0
Faksi ++49 7474 692-150

Tekninen palvelu
Puh. +49 7474 692-369
hotline@theben.de
Osoitteet, puhelinnumerot jne.
www.theben.de